

ESTUDIO DE SEGURIDAD Y SALUD:

Croquis y Planos

FICHAS DE LOS EPIS

PROTECCIONES PERSONALES



PLANTILLA DE FUTE PUNTERA DE ACERO DE 1,8 mm DE ESPESOR.

PUNTERA DE ACERO DE 1,8 mm DE ESPESOR PLANTILLA DE ACERO DE 0,30 mm DE ESPESOR. PUNTERA DE GOMA EXTERIOR.

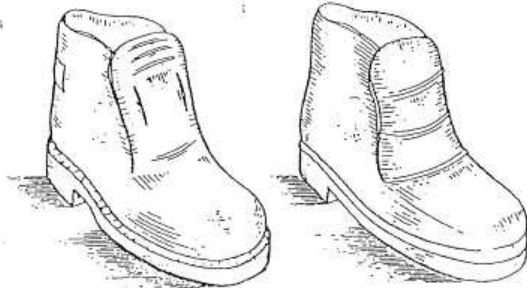

PUNTERA DE ACERO DE 1,8 mm DE ESPESOR. PISO DE NEOPRENO VULCANIZADO ANTIDESLIZANTE.

ALMOHADILLADO DE ESPUMA DE PROTECCIÓN EMPUJE. PISO DE GOMA VULCANIZADO ANTIDESLIZANTE.

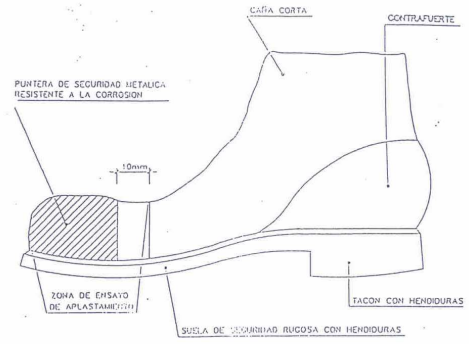

BOTA DE SEGURIDAD

PUNTERA

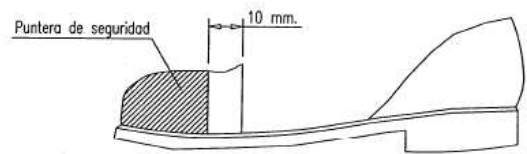
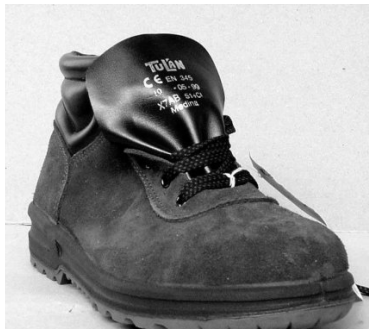
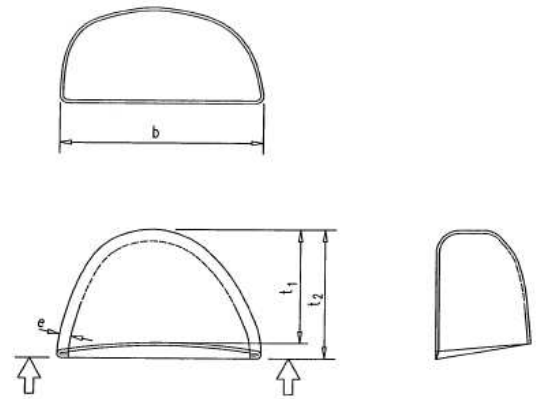

PLANOS DE SEGURIDAD Y SALUD

PLANO: PROTECCIONES INDIVIDUALES. BOTAS DE SEGURIDAD

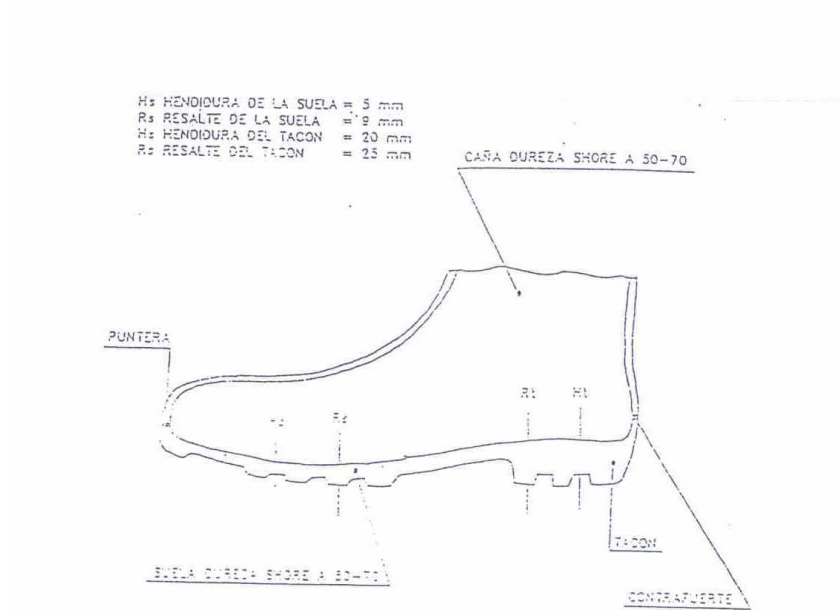

BOTA IMPERMEABLE AL AGUA Y A LA HUMEDAD



Bota de agua, perforación, PVC, puntera 200J, plantilla metálica.

PLANOS DE SEGURIDAD Y SALUD

PLANO: PROTECCIONES INDIVIDUALES. BOTAS IMPERMEABLES

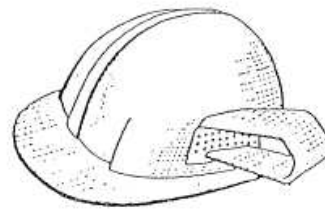
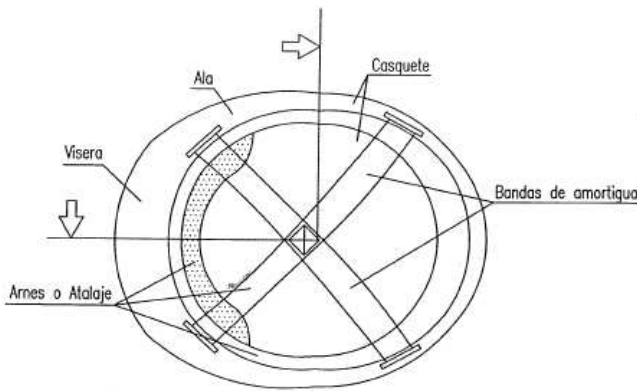

CASCO - PROTECTOR AURICULAR

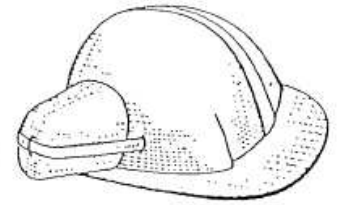

CASCO - PROTECTOR ANTIRRUÍDO

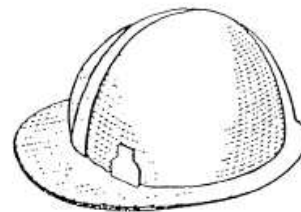
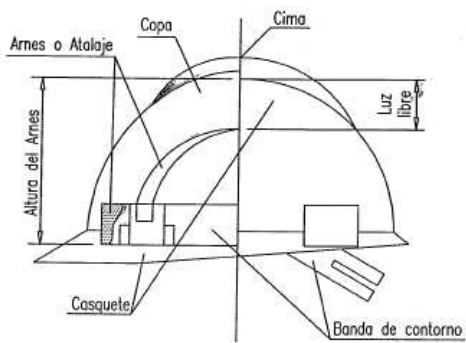

CASCO DE POLIPROPILENO

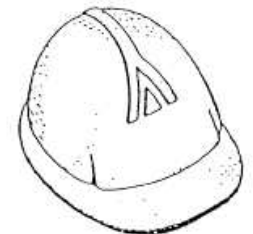

CASCO - PROTECTOR ALTA TENSI



PLANOS DE SEGURIDAD Y SALUD

PLANO: PROTECCIONES INDIVIDUALES. CASCOS DE SEGURIDAD.

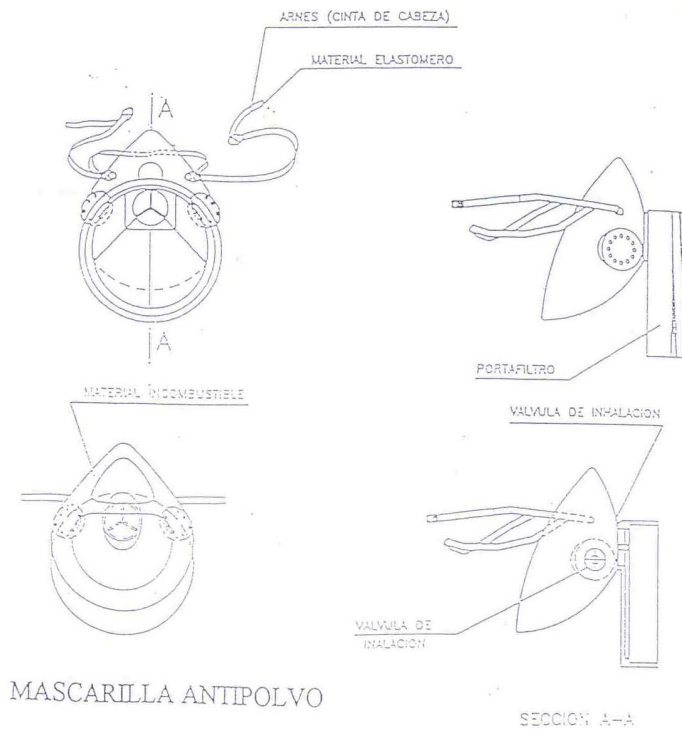

FILTRO QUIMICO QUE PROTEGE CONTRA: VAPORES ORGANICOS, COMPUESTOS A BASE DE ESMALTES Y BARNICES VITREOS, LACAS Y PINTURAS. NO DEBEN USARSE EN ATMOSFERAS DEFICIENTES EN OXIGENO.

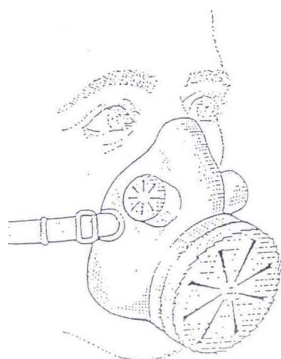
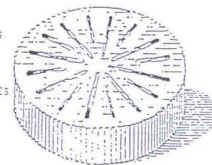

MASCARILLA DE PROTECCION RESPIRATORIA: CONTRA POLVO Y PARTICULAS FINAS Y PARA LA PREVENCION DE ENFERMEDADES DE TIPO FIBROGENO: SILICOSIS, ASBESTOSIS Y NEUMOCONIOSIS.



PLANOS DE SEGURIDAD Y SALUD

PLANO: PROTECCIONES INDIVIDUALES. MASCARILLAS.



Guantes aislantes



Guantes riesgos mecánicos impermeabilizados

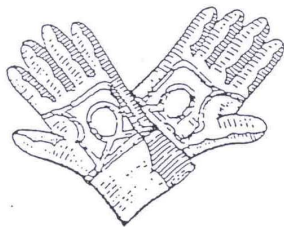

CUERO



AISLANTES



AISLANTES

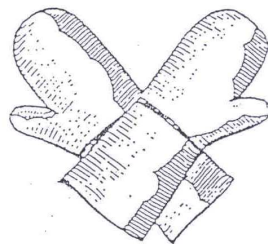

MANOPLAS

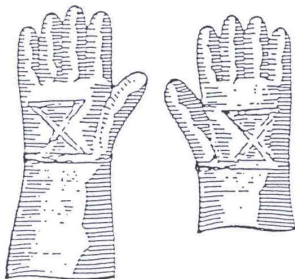

CUERO REFORZADO

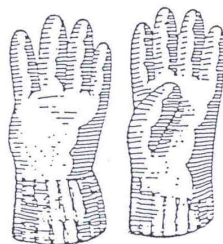

Guantes motoserrista

PLANOS DE SEGURIDAD Y SALUD

PLANO: PROTECCIONES INDIVIDUALES. GUANTES

OCULARES

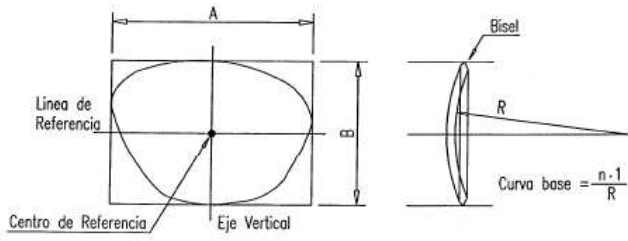
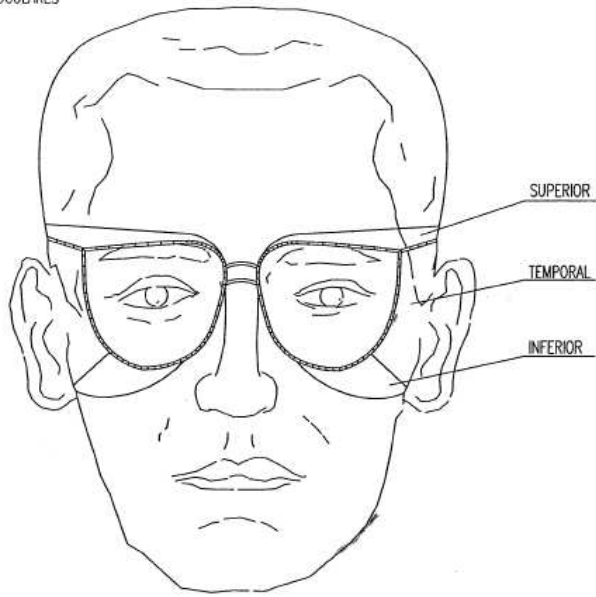

PATILLA DE SUJECCION TIPO ESPATULA

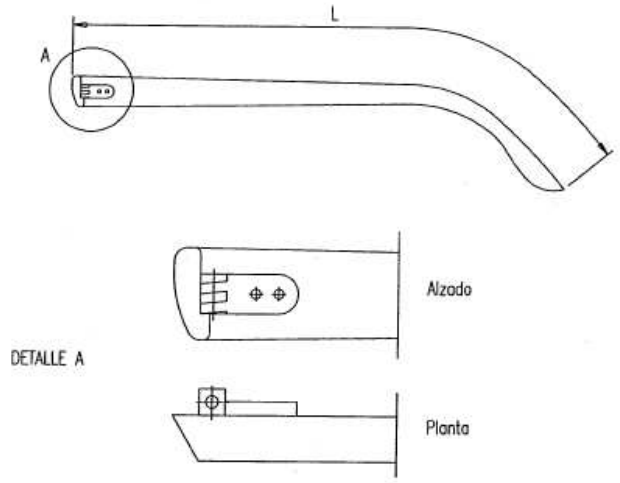

PATILLA DE SUJECCION TIPO CABLE

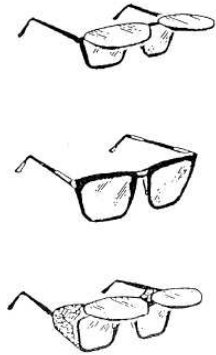
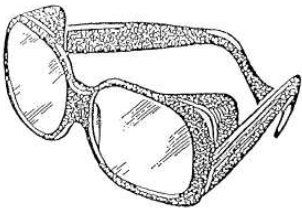
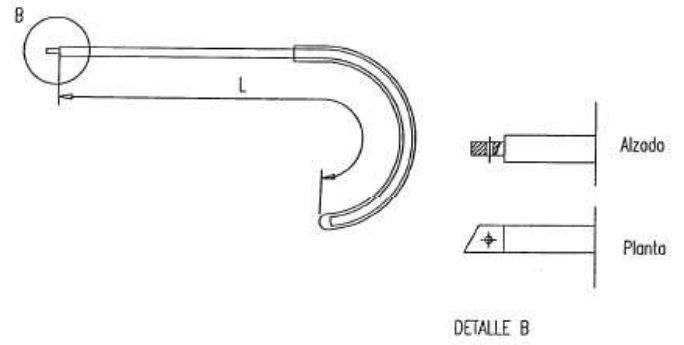

PLANOS DE SEGURIDAD Y SALUD

PLANO: PROTECCIONES INDIVIDUALES. GAFAS

PLANOS DE SEGURIDAD Y SALUD

PLANO: PROTECCIONES INDIVIDUALES.

PLANOS DE SEGURIDAD Y SALUD

**PLANO: PROTECCIONES INDIVIDUALES.
PANTALÓN, MONO DE TRABAJO, ZAHONES Y POLAINAS**



PLANOS DE SEGURIDAD Y SALUD

PLANO: PROTECCIONES INDIVIDUALES. FOTOS EPIS

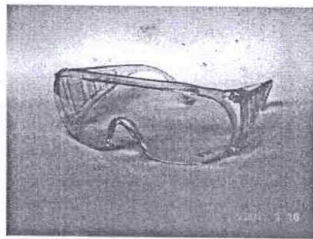

Gafas protectoras polvo



Gafas seguridad antiproyecc



Guantes de cuero flor



Guantes de PVC



Mascarilla protectora un uso



Filtro mecán mascarilla

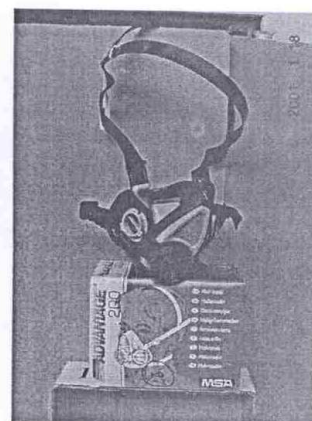

Mascarilla filtro recambiable

PROTECCIONES COLECTIVAS

PLANOS DE SEGURIDAD Y SALUD

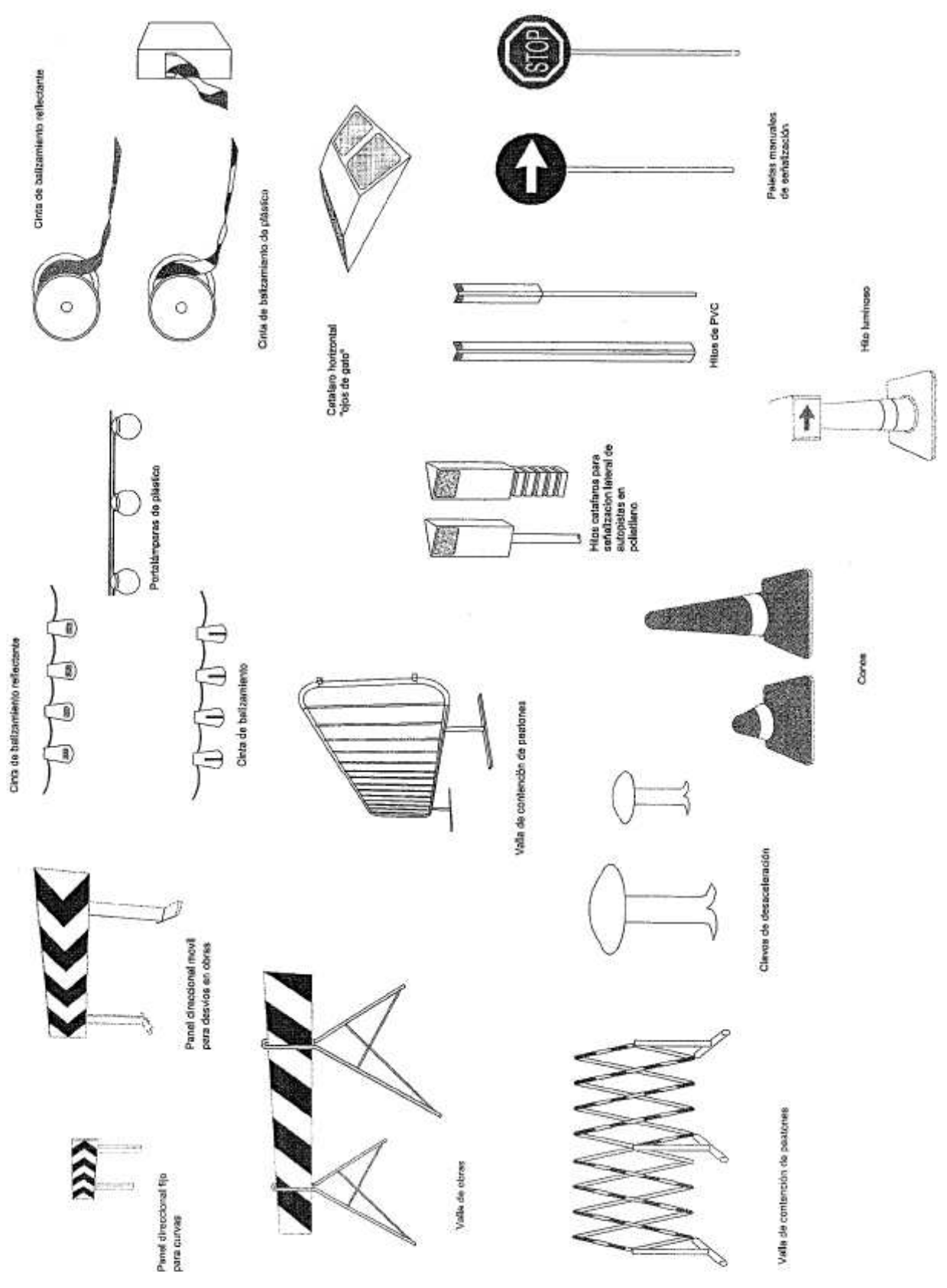

PLANO: PROTECCIONES COLECTIVAS (I)

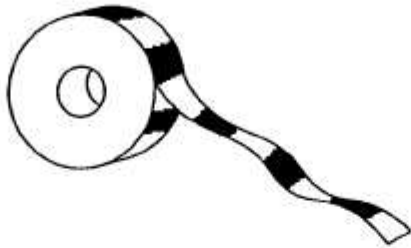
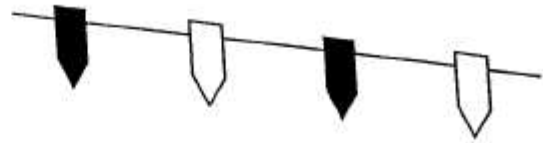

Cordon reflectante de guirnaldas

Cordon de cinta reflectante



Señal de peligro de muerte

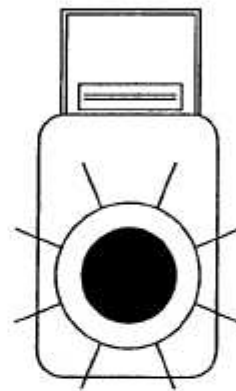

Baliza intermitente destellante con célula fotoeléctrica

PLANOS DE SEGURIDAD Y SALUD

PLANO: PROTECCIONES COLECTIVAS (II)

SEÑALIZACIÓN

PLANOS DE SEGURIDAD Y SALUD

PLANO: SEÑALIZACIÓN ADVERTENCIAS OBLIGACIONES Y PROHIBICIONES

